

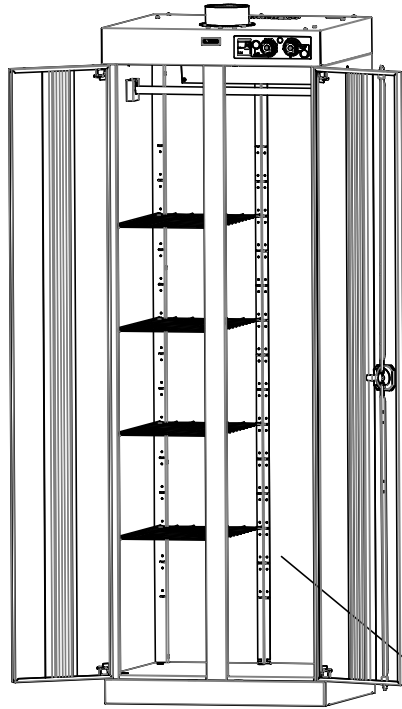

# Шкаф сушильный ШС Циклон, ШС Ветерок



ШС Циклон 1965

ООО "НПО ПРОМЕТ"  
2018

1  x 12

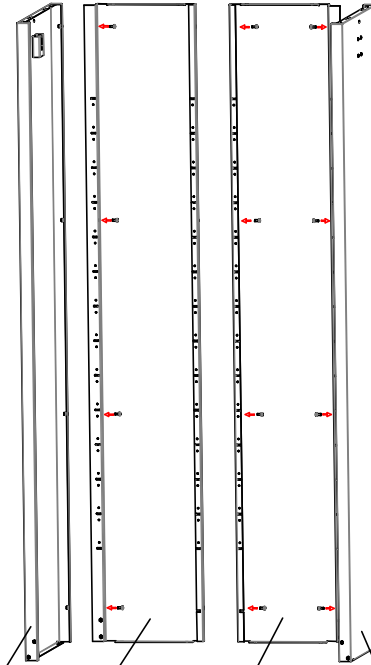

Стенка боковая левая

Стенка задняя левая

Стенка задняя правая

Стенка боковая правая

2

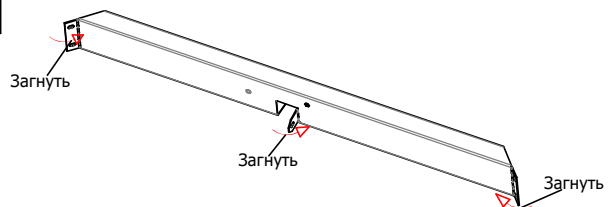

3

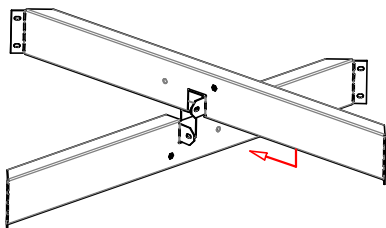

4

x 2

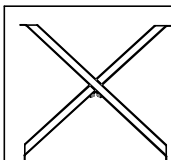
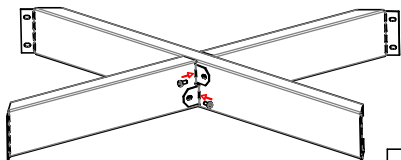

5

x 8

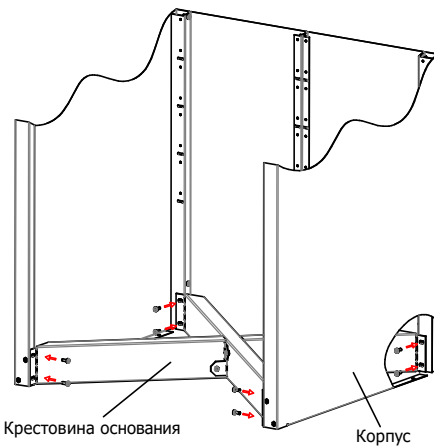

6

x 8

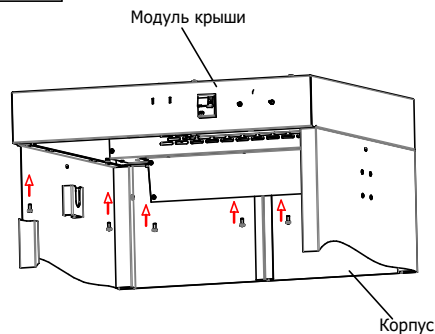

7  x 3

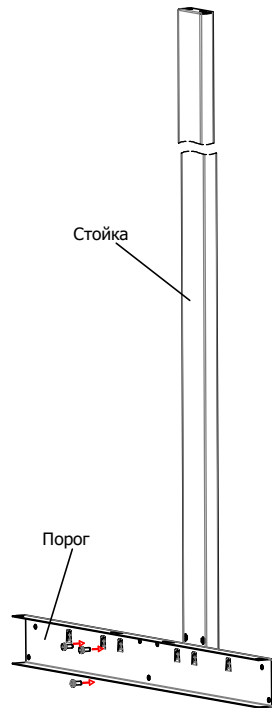

7

8  x 6

Для сушильного шкафа ШС Ветерок  
стойка приобретается отдельно

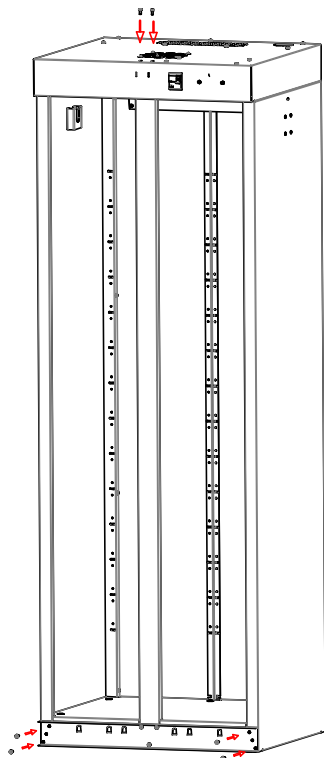

9  x 4  x 4  x 4

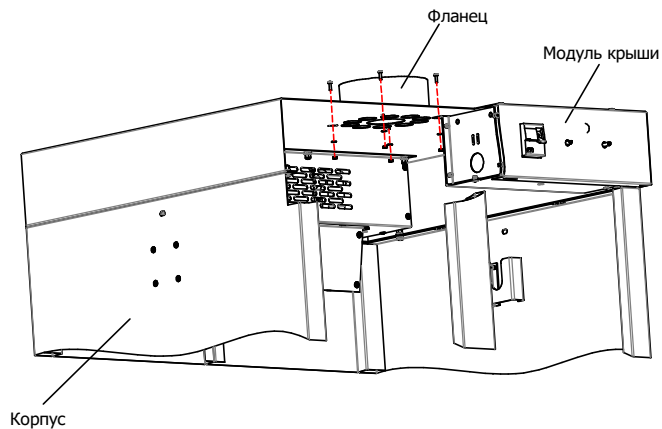

11

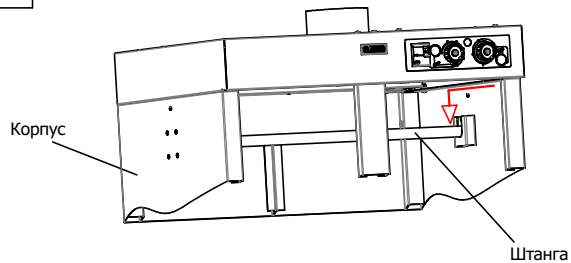

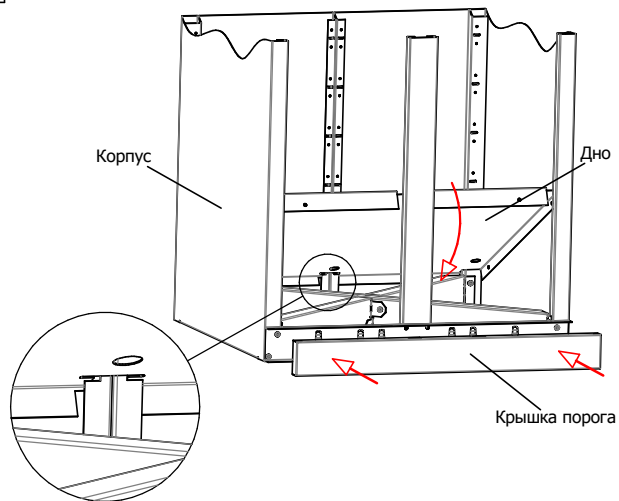

Для сушильного шкафа ШС Ветерок штанга приобретается отдельно.

12

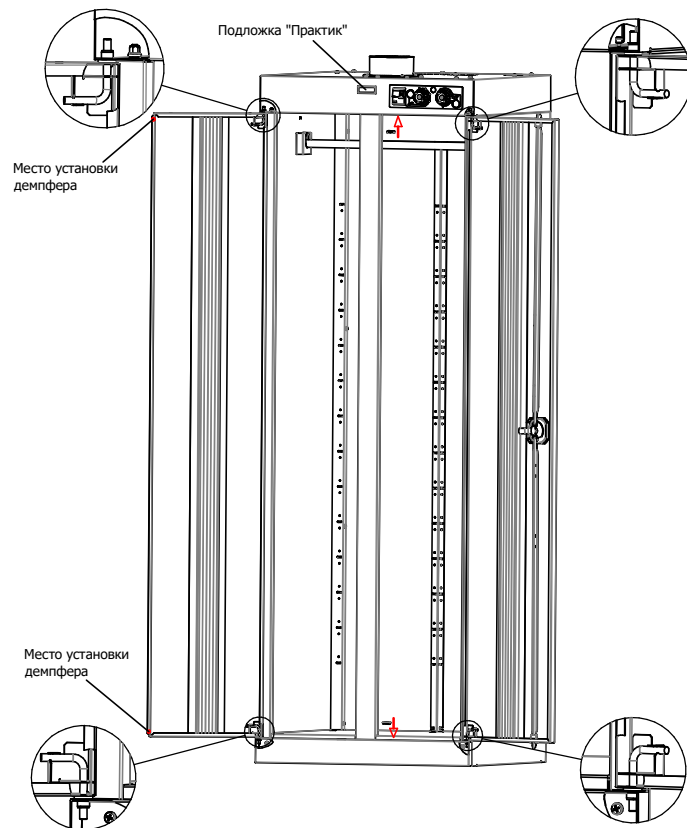
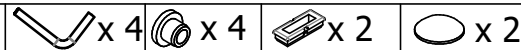

13



14  x 16

Для сушильного шкафа ШС Ветерок сетчатые полки приобретаются отдельно.

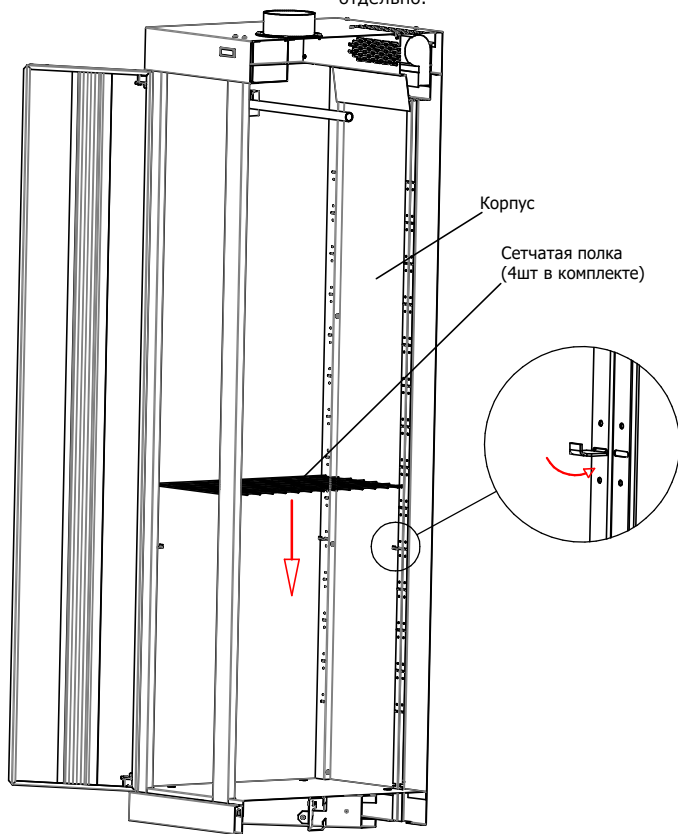

15  x 4

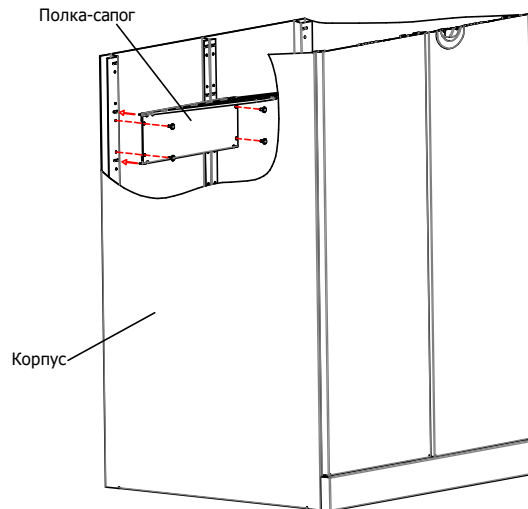

В сушильных шкафах "полка-сапог" является дополнительной опцией и приобретается отдельно.

### ПОЯСНЕНИЯ К ИНСТРУКЦИИ

1. Последовательность сборки указана порядковым номером в верхнем левом углу каждого изображения сборочной операции.
2. Тип и количество крепежных изделий для сборочной операции указаны в левом верхнем углу ее изображения.
3. Имеется возможность крепления шкафов к стене (через отверстия в задних стенках) и к полу (через отверстия в нижних гйбах боковых стенок). Крепеж в комплекте не поставляется.

### Примечания

1. Возможны конструктивные изменения, не учтенные в данной инструкции.